

# FUJITSU

**AIR CONDITIONER**

## KEZELÉSI KÉZIKÖNYV

### KAZETTÁS Split klímaberendezés

**AUYF-09LAL**

**AUYF-12LAL**

**AUYF-14LAL**

**AUYF-18LAL**

**AUYA-24LBL**

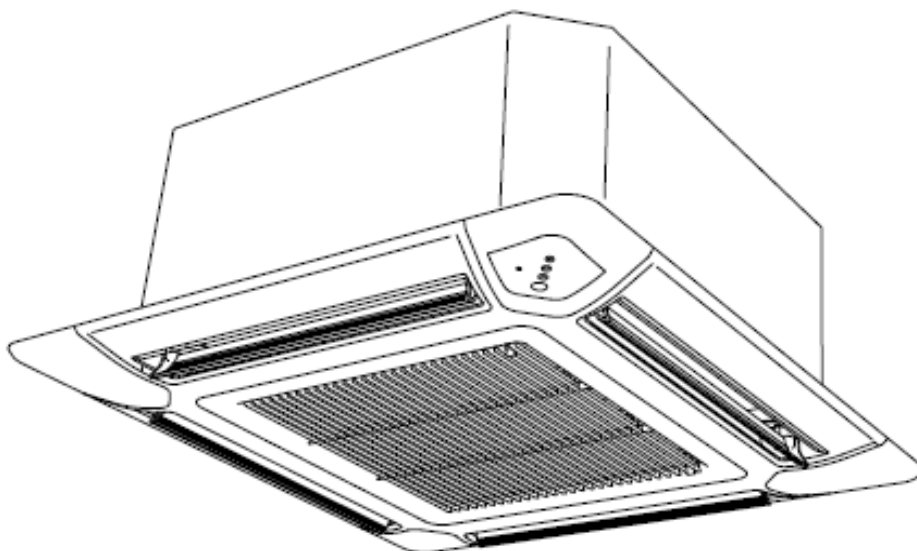

Őrizze meg ezt a kézikönyvet, hogy később is elolvashassa  
FUJITSU GENERAL LIMITED



FJ\_OM\_AUYF\_09-18LAL\_A24LBL\_9374379231\_hu

# TARTALOM

BIZTONSÁGTECHNIKAI FIGYELMEZTETÉSEK.....	2	LEVEGŐBEFÚVÁS IRÁNYÁNAK BEÁLLÍTÁSA.....	10
SZOLGÁLTATÁSOK ÉS FUNKCIÓK.....	3	AUTOMATIKUS LÉGTERELÉS.....	11
A BERENDEZÉS RÉSZEI.....	3	GAZDASÁGOS ÜZEMMÓD.....	11
A TÁVIRÁNYÍTÓ.....	4	KÉZI MŰKÖDTETÉS.....	11
ELŐKÉSZÜLETEK.....	5	TISZTÍTÁS ÉS ÁPOLÁS.....	12
KEZELÉS.....	6	A TÁVIRÁNYÍTÓ INFRA JELKÓDJA.....	13
AZ IDŐZÍTÉS MŰKÖDÉSE.....	8	TANÁCSOK AZ ÜZEMELTETÉSHEZ.....	14
AZ ELALVÁSI IDŐZÍTÉS MŰKÖDÉSE.....	9	MEGEGEDETT HŐMÉRSÉKLET HATÁROK.....	16
		HIBAKERESÉS.....	17

## BIZTONSÁGTECHNIKAI FIGYELMEZTETÉSEK

- Mielőtt a berendezést használná, gondosan olvassa el ezt a figyelmeztető fejezetet, és működtesse a berendezést rendeltetésszerűen.
- A jelen fejezet összes utasítása az Ön biztonságát szolgálja, ügyeljen arra, hogy meg is maradjanak a biztonságos üzemeltetés feltételei.
- A „VIGYÁZAT VESZÉLYES” és „FIGYELEM” felirat a fenti utasítások mellett a következőket jelenti:

 <p><b>VIGYÁZAT,</b> VESZÉLYES</p>	<p>Ez a jelzés olyan eljárásokat jelöl, melyek helytelen végrehajtása nagy valószínűséggel a felhasználó vagy a szervizszemélyzet halálához, vagy súlyos sérüléséhez vezet.</p>
<ul style="list-style-type: none"> <li>• Ne próbálja saját maga telepíteni ezt a légkondicionálót</li> <li>• Ez a berendezés nem tartalmaz olyan alkatrészt, melyet a felhasználó szervizelhetne. Mindig hívja a meghatalmazott szervizt, ha javításra van szükség.</li> <li>• Költözködéskor hívja a meghatalmazott szervizt, hogy kapcsolja szét, majd telepítse az új helyen a berendezést.</li> <li>• Ne tartózkodjon hosszabb ideig a hideg levegő útjában, mert meghűlhet.</li> <li>• Ne dugja be sem ujjait, sem tárgyakat a beszívó, vagy kifúvó rács rácsai közé.</li> <li>• Ne úgy indítsa el és állítsa le a légkondicionálót, hogy kikapcsolja a kisautomatát, vagy kihúzza a hálózati dugót.</li> <li>• Ügyeljen arra, hogy a hálózati vezeték ne sérüljön meg.</li> </ul>	
 <p><b>VIGYÁZAT</b></p>	<p>Ez a jelzés olyan eljárásokat jelöl, melyek helytelen végrehajtása a felhasználó halálához, vagy súlyos sérüléséhez vezethet.</p>
<ul style="list-style-type: none"> <li>• Amennyiben üzemzavar következik be (égett szag stb.), kapcsolja le azonnal a berendezést majd kapcsolja ki a kismegszakítót, hogy az üzemelés leálljon, utána hívja a meghatalmazott szerviz személyzetét.</li> <li>• Ha csak a berendezés hálózati kapcsolóját kapcsolja ki, akkor a berendezés nem lesz teljesen leválasztva a feszültségforrásról. Mindig feltétlenül kapcsolja ki a kismegszakítót, ezzel biztosítva a teljes elszigetelést.</li> </ul>	
 <p><b>FIGYELEM</b></p>	<p>Ez a jelzés olyan eljárásokat jelöl, melyek helytelen végrehajtása miatt esetleg személyi sérülés vagy vagyoni kár következhet be</p>
<ul style="list-style-type: none"> <li>• A használat során esetenként szellőztessen.</li> <li>• Ne szerelje fel tűzhely vagy fűtőtestek közelében, és ne irányítsa ezekre a légáramlást.</li> <li>• Ne mászon a légkondicionálóra, és ne helyezzen rá tárgyakat.</li> <li>• A légkondicionáló tetejére ne helyezzen virágvázat vagy vizes edényt.</li> <li>• Ne lógasson fel semmit a légkondicionálóra.</li> <li>• Ne tegye ki közvetlenül víznek a légkondicionálót.</li> <li>• Ne üzemeltesse a légkondicionálót nedves kézzel.</li> <li>• Ne húzza meg a hálózati vezetékét.</li> <li>• Kapcsolja ki a feszültségforrást, ha hosszabb ideig nem fogja használni a berendezést.</li> <li>• Mindig kapcsolja le a kismegszakítót, amikor a légkondicionálót vagy a légszűrőt tisztítja.</li> <li>• Amikor a légszűrőket kiveszi és cseréli, semmiképpen ne érjen hozzá a hőcserélőhöz, mert megsértheti a kezét.</li> <li>• A csatlakozó szelepek fűtés során felforrósodnak, óvatosan nyúljon hozzájuk.</li> <li>• Ellenőrizze, hogy a tartószerkezet nem sérült-e.</li> <li>• Ne helyezzen állatokat vagy növényeket a légáramlás közvetlen útjába.</li> <li>• Amikor hosszú téli üzemszünet után újraindítja, kapcsolja be a hálózati kapcsolót a berendezés tényleges indítása előtt legalább 12 órával.</li> <li>• Ne igya meg a légkondicionálóból kicsepegő vizet.</li> <li>• Ne használja olyan létesítményekben, ahol élelmiszereket, növényeket vagy állatokat, precíziós berendezéseket vagy műtárgyakat tárolnak.</li> <li>• Ne nyomja meg erősen a hőcserélő bordáit.</li> <li>• Csak beszerelt légszűrőkkel együtt üzemeltesse.</li> <li>• Ne torlaszolja el vagy ne fedje le a beszívó rácsot és a kifúvó nyílást.</li> <li>• Győződjön meg arról, hogy minden fajta elektronikus berendezés legalább 1 m távolságra van a beltéri vagy a kültéri egységtől.</li> <li>• Amikor a bel- és kültéri egységet telepíti, ügyeljen arra, hogy gyerekek ne férhessenek hozzá.</li> <li>• Ne használjon a légkondicionáló közelében gyúlékony gázokat.</li> </ul>	

# SZOLGÁLTATÁSOK ÉS FUNKCIÓK

## Inverter

A bekapcsolás utáni kezdeti szakaszban a berendezés nagyobb teljesítménnyel működik, hogy gyorsan elérje a kívánt szobahőmérsékletet. A kívánt hőmérséklet elérése után automatikusan csökken a teljesítmény a pillanatnyi hűtési igénynek megfelelően, mely gazdaságos és kényelmes működést eredményez.

## Automatikus üzemmód átváltás

A berendezés automatikusan átkapcsol a szükséges üzemmódra ( hűtés, szárítás, fűtés), adott hőmérséklettartományban tartva ezzel a szoba hőmérsékletét.

## Programozott időzítés

A programozott időzítés lehetővé teszi, hogy egyetlen művelet sorrendbe vonják össze az időzített kikapcsolást és az időzített bekapcsolási műveletet. A művelet sorrend egyetlen átmenetet tartalmazhat vagy egy kikapcsolást majd bekapcsolást, vagy fordítva először bekapcsolást majd kikapcsolást, mindezt 24 órás időszakon belül.

## Elalvási időzítés

Amikor az elalvási időzítést fűtés üzemmód során megnyomja, a légkondicionáló termosztát-beállítása fokozatosan csökken a működési időszak során. Hűtés vagy szárítás üzemmódban a termosztát beállítása fokozatosan nő, a működési időszak során.

Amikor a beállított időpontot elérte, a berendezés automatikusan kikapcsol.

## Vezeték nélküli távvezérlő

A vezeték nélküli távvezérlővel kényelmesen lehet irányítani a légkondicionáló működését.

## SWING –automata légtérelés

A függőleges légtérelő lamella automatikusan tereli a levegőt le-fel, illetve beállítható bármely kívánt pozícióba.

## Penészálló szűrő

A légszűrő speciális bevonattal van ellátva, hogy ellenálljon a penészedésnek. Ez lehetővé teszi a tisztább használatot és könnyebb karbantartást.

## Szupercsendes működés

Amikor a ventilátorvezérlés (FAN CONTROL) gombbal kiválasztjuk a csendes (QUIET) üzemmódot, a berendezés különösen csendes üzemmódba lép; a beltéri egység légáramlása a halkabb üzem érdekében csökken.

## A BERENDEZÉS RÉSZEI

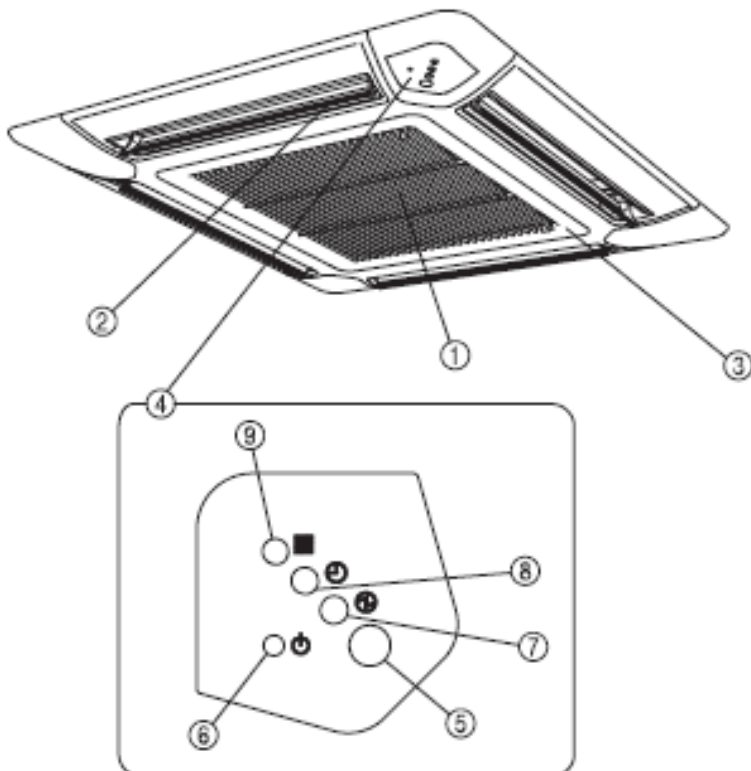

- (1) Légszűrő
- (2) Légtérelő zsalu
- (3) Beszívó rács

- (4) Kijelző panel
- (5) FILTER kijelző lámpa (vörös)
- (6) Időzítés visszajelző lámpa (narancs)
- (7) Működésjelző lámpa (zöld)
- (8) Kézi működtetés gombja

# A TÁVIRÁNYÍTÓ

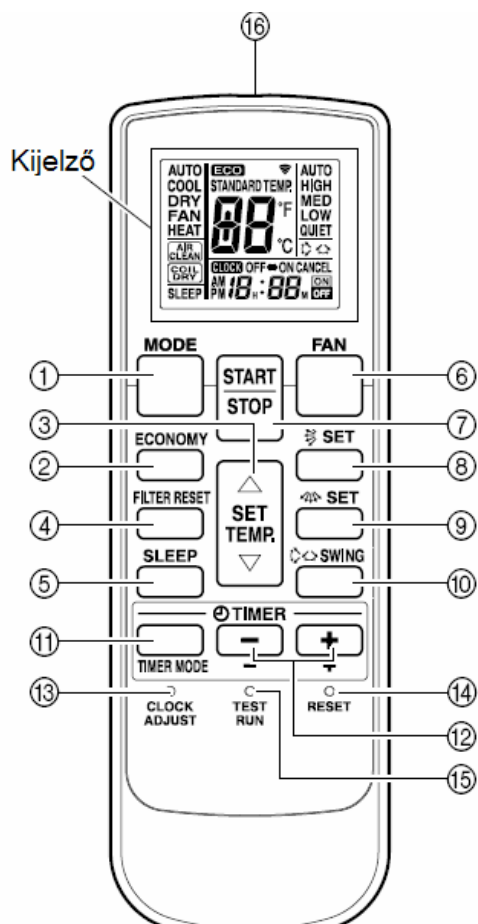

- (9) Üzemmod választó (MODE) gomb
- (10) Gazdaságos üzemmód (ECONOMY) gomb
- (11) Hőmérsékletbeállító gombok (▽ / △)
- (12) Szűrő tisztítási igény kijelzés törlése
- (13) Éjszakai üzemmód (SLEEP) gomb
- (14) Ventilátor sebesség beállítása (FAN ) gomb
- (15) START/STOP gomb
- (16) Légbefúvás irányát beállító (SET) gomb függőleges irányban
- (17) Légbefúvás irányát beállító (SET) gomb vízszintes irányban
- (18) Automata légterelés (SWING) gomb
- (19) Időzítés (TIMER MODE) gomb
- (20) Időzítés beállító gombok ( + / - )
- (21) Időbeállító gomb (Clock Adjust)
- (22) RESET gomb
- (23) TEST RUN gomb

- Figyelem! Ez a gomb csak telepítéskor használatos. Ne használja hűtésre!
- A gomb megnyomására a normál üzemben működő készülék átvált test üzemmódra, ilyenkor a termosztát nem működik. Az OPERATION és a TIMER LED villogni kezd.
- A test üzem leállításához nyomja meg a START/STOP gombot.

(24) Jeltovábbító

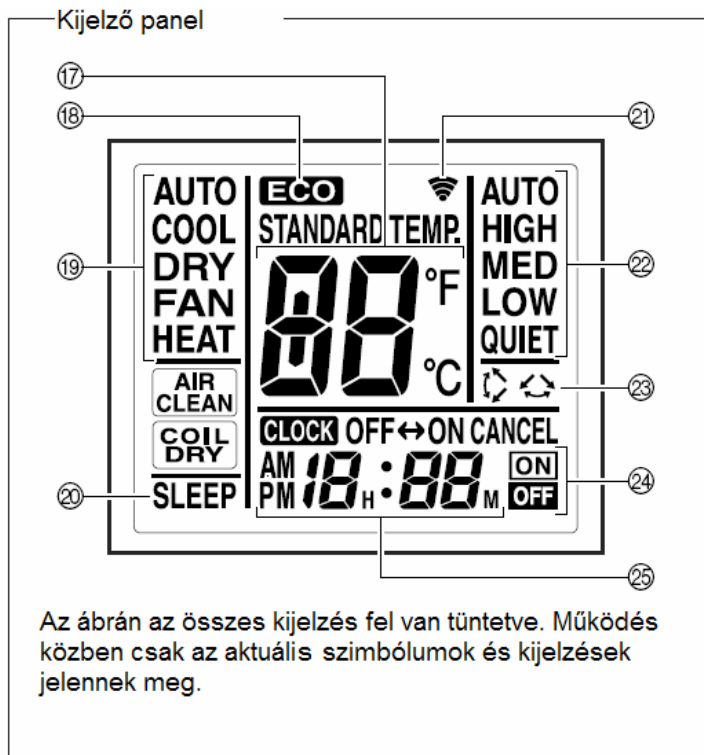

Az ábrán az összes kijelzés fel van tüntetve. Működés közben csak az aktuális szimbólumok és kijelzések jelennek meg.

Nem minden funkció érhető el minden egyes beltéri egységen. Ha egy olyan gombot nyom meg a távirányítón, melyhez tartozó funkció nem érhető el az adott gépen, akkor a beltéri egység sípolással és mindhárom kijelző egyszerre villogásával jelzi ezt.

- (17) Hőmérséklet beállítás kijelző
- (18) Gazdaságos üzem visszajelző
- (19) Üzemmod kijelző
- (20) Éjszakai üzemmód kijelző
- (21) Jeltovábbítás visszajelző
- (22) Ventilátor-sebesség kijelző
- (23) Swing kijelző
- (24) Időzítési mód kijelző
- (25) Órakijelző

# ELŐKÉSZÜLETEK



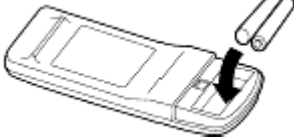
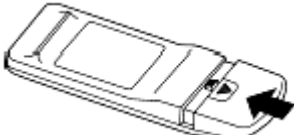

## A távirányító elemeinek behelyezése

<b>1.</b>	<b>Nyomja meg és csúsztassa el a teleptartó fedelét a hátoldalon, és nyissa ki.</b> A  jelzés megnyomása közben a nyíl irányába kell eltolni a fedelet.	 
<b>2.</b>	<b>Rakja be az elemeket.</b> Ügyeljen az elemek helyes polaritására (+/-)	
<b>3.</b>	Zárja le a teleptartó rekesz fedelét.	

	VIGYÁZAT!	<ul style="list-style-type: none"> <li>• Ügyeljen arra, hogy a gyerekek ne nyeljék le véletlenül az elemeket.</li> <li>• Amikor a távvezérlő hosszabb ideig használaton kívül van, vegye ki az elemeket, ezzel elkerülve a szivárgásokat és azt, hogy a készülék tönkremenjen</li> <li>• Amikor az elemből kiszivárgó folyadék érintkezésbe lép a bőrrel, a szemmel vagy a szájjal, azonnal mossa le bő vízzel, és kérjen tanácsot orvosától.</li> <li>• A lemerült elemeket gyorsan el kell távolítani és előírás szerint kell hulladékba helyezni, nyilvános telepgyűjtő helyen.</li> <li>• Ne kísérletezzen a szárazelemek újratöltésével.</li> </ul>
---	-----------	--

Soha ne használjon vegyesen használt és új, vagy különböző típusú elemeket. Az elemek kb. 1 évig tartanak normál használat mellett. Amennyiben a távvezérlő egység hatótávolsága észrevehetően csökken, cserélje ki az elemeket, és nyomja meg a RESET gombot egy golyóstoll hegyével vagy más hegyes tárggyal.

## A pontos idő beállítása

<b>1.</b>	<b>Nyomja meg az időbeállítás (CLOCK ADJUST) gombot</b> Egy golyóstollal, vagy más helyes tárgyval nyomja meg a gombot.
<b>2.</b>	<b>Használja az időbeállító (  /  ) gombokat a pontos idő beállítására</b>  gomb: Minden egyes megnyomása előre lépteti az időt  gomb: Minden egyes megnyomása visszalépteti az időt. (Mindannyiszor, amikor a gombot megnyomja, az idő 1 perces lépésekben változik, folyamatosan nyomva a gombot az idő gyorsan, 10 perces lépésekben változik)
<b>3.</b>	<b>Nyomja meg ismét az időbeállító (CLOCK ADJUST) gombot.</b> Ezzel befejeződik az időbeállítás, és elindul az óra üzemmód.

## A távvezérlő használata

- A távvezérlőnek a jelzőre kell rámutatnia, hogy helyesen működjön.
- Hatótávolsága kb. 7 méter.
- Ha a légkondicionáló rendben veszi a jeleket, hangjelzést ad ki.
- Ha nincs hangjelzés, újra nyomja meg a távvezérlő gombját.

## A távvezérlő egység tartója

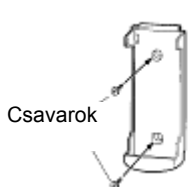

(1) Szerelje fel a tartót

Dugja be  
Nyomja be



(2) Rakja be a távvezérlő egységet

Csúsztas  
sa felfelé

Húzza  
kifelé



(3) Így kell kivenni a távvezérlő egységet (ha kézben akarja használni)

# KEZELÉS

Csatlakoztassa a beltéri egységet az elektromos hálózatra.

## Üzem mód kiválasztása

- Nyomja meg a START/STOP gombot.**  
A beltéri egység működésjelző lámpája (zöld) világitani kezd.  
A légkondicionáló működni kezd.
- Nyomja meg a Fő vezérlés (MASTER CONTROL) gombot, és ezzel válassza ki a szükséges üzemmódot.**  
A gomb minden egyes megnyomásakor továbbléptet az üzemmód, a következő sorrendben:

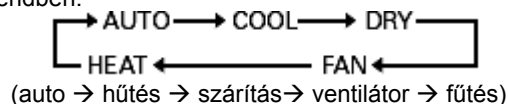

Kb. 3 másodperccel később a teljes kijelző újra eredeti állapotában jelenik meg.

Példa: Hűtés beállítása

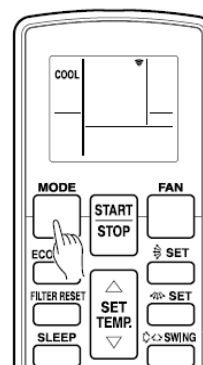

## A termosztát beállítása

**Nyomja meg a hőmérséklet beállító (SET TEMP) gombokat .**

**Δ gomb:** Ezzel tudja felfelé léptetni a termosztát beállítását.

**∇ gomb:** Ezzel tudja lejjebb állítani a termosztát beállítását.

- A termosztát beállítási tartománya:**

**AUTO:** 18...30°C

**Fűtés** ..... 16...30°C

**Hűtés/szárítás** ..... 18...30°C:

A termosztát ventilátor (FAN) üzemmódban nem használható a szobahőmérséklet beállítására (a hőmérséklet ilyenkor nem is jelenik meg a távvezérlő kijelzőjén).

Kb. 3 másodperccel később a teljes kijelző újra eredeti állapotában jelenik meg.

A termosztát beállítás egy általános hőmérsékletérték, ez némileg eltérhet a tényleges szobahőmérséklettől.

Példa: Beállítás 26°C-ra

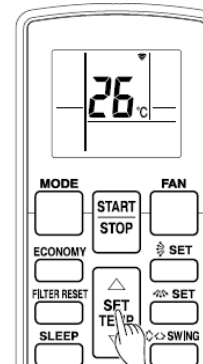

## A ventilátor sebesség beállítása

**Nyomja meg a ventilátorvezérlő (FAN CONTROL) gombot.**

A gomb minden egyes megnyomásakor a ventilátor sebessége továbbléptet, a következő sorrendben:

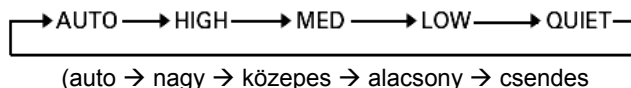

Kb. 3 másodperccel később a teljes kijelző újra eredeti állapotában jelenik meg

**Automatikus (AUTO) üzemmódba állítva:**

**Fűtés:** A ventilátor úgy működik, hogy optimálisan keringesse a felmelegített levegőt. Amennyiben a kifűjt levegő hőmérséklete alacsony a ventilátor igen alacsony fordulatszámon fog működni, hogy megakadályozza a huzathatást.

**Hűtés:** Amint a szoba hőmérséklete megközelíti a termosztáton beállított értéket, a ventilátor fordulatszáma alacsonyabb lesz.

**Ventilátor üzemmódban:** A ventilátor alacsony fordulatszámon működik.

A ventilátor figyelés (MONITOR) üzemmódban illetve a fűtés üzemmód kezdetén is nagyon alacsony fordulatszámmal működik.

## „Szuper csendes „ üzemmód

A beltéri egység légáramlása a csendesebb működés érdekében lelassul.

- SZUPER CSENDES üzemmód nem használható szárító (párátlanító) üzemmód közben. (Ugyanez érvényes, amikor automatikus üzemmód szárítást választ ki.)
- Szuper csendes üzem közben kis mértékben csökken a fűtési ill. a hűtési teljesítmény.

## A működés leállítása

**Nyomja meg a START/STOP gombot.** A működésjelző lámpa (zöld) kialszik

## Néhány szó az üzemmódokról

### **AUTO üzemmód (AUTOMATIKUS ÁTKAPCSOLÁS)**

- Amikor az AUTO üzemmódot választja hűtő/fűtő modellnél, a légkondicionáló a szobahőmérséklet és a beállított hőmérséklet viszonyától függően kiválasztja a megfelelő üzemmódot (hűtés vagy fűtés). Amikor bekapcsolja az AUTO üzemmódot, a ventilátor kb. 1 percig igen alacsony fordulatszámon üzemel, ez idő alatt a berendezés beéri a szoba hőmérsékletét, és kiválasztja a megfelelő üzemmódot.

Amennyiben a szobahőmérséklet 2°C-al magasabb mint a beállított hőmérséklet, akkor Hűtő vagy Párátlanító üzemmódban fog indulni a berendezés

Amennyiben a szobahőmérséklet és a beállított hőmérséklet közti eltérés kisebb 2°C-nál, akkor a berendezés Figyelő (Monitor) üzemmódban fog működni.

Amennyiben a szobahőmérséklet 2°C-al alacsonyabb mint a beállított hőmérséklet, akkor Fűtő üzemmódban fog indulni a berendezés

- Mikor a légkondicionáló a termosztáton beállított értékhez közeli hőmérsékletre hozta fel a szoba hőmérsékletét, elkezdődik a figyelő (MONITOR) üzemmód. A figyelő üzemmódban a ventilátor igen kis fordulatszámmal működik. Amennyiben a szoba hőmérséklete ezt követően megváltozik, a légkondicionáló ismét a megfelelő üzemmódot választja ki (fűtés vagy hűtés) azért, hogy a szoba hőmérsékletét a termosztáton beállított értékre hozza. (A figyelő üzemmód tartománya: termosztáton beállított hőmérséklet  $\pm 2^\circ\text{C}$ ).
- Ha a berendezés által automatikusan kiválasztott üzemmód nem az, amit Ön kíván, olvassa el a 7. oldalt, és válassza valamelyik egyéb üzemmódot: (hűtés, fűtés, szárítás, ventilátor)

### **Fűtő üzemmód:**

- A szoba felmelegítésére használatos.
- Amikor fűtés üzemmódot választanak ki, a légkondicionáló kb. 3-5 percig igen alacsony fordulatszámon működik, ezt követően átkapcsol a kiválasztott ventilátor-sebességre. Ez azért van, hogy elkerüljük a huzathatást, ami a beltéri egység felmelegedése előtt jelentkezne.
- Amikor a szoba hőmérséklete igen alacsony, deresedés alakulhat ki a kültéri egységen, ami a fűtés teljesítményét csökkenti. A deresedés eltávolítása érdekében a berendezés automatikusan és időről időre leolvasztási ciklusba kezd. Automatikus leolvasztás során a zöld színű működésjelző lámpa villog, és a fűtési művelet megszakad.

### **Hűtő üzemmód:**

- Ez használatos a szoba lehűtésére.

### **Szárítás (Párátlanító üzemmód):**

- Ez használatos arra, hogy kíméletesen hűtse, és közben páramentesítse a szobát.
- Szárítás üzemmód alatt nem lehet fűteni.
- Szárítás üzemmód esetén a berendezés igen alacsony fordulatszámon működik. A párátlanítás hatékonysága érdekében a beltéri egység ventilátora időről időre le is állhat ill. működhet nagyon alacsony fordulatszámon.
- Szárítás üzemmódot bekapcsolva a ventilátor fordulatszáma manuálisan nem változtatható meg.

### **Ventilátor üzemmód:**

- Ez használatos arra, hogy keringesse a szoba levegőjét.

#### **Fűtés üzemmód során:**

Állítsa a termosztátot olyan hőmérsékletre, mely a pillanatnyi szobahőmérsékletnél magasabb. A fűtés üzemmód nem lép működésbe, ha a termosztátot a tényleges szobahőmérsékletnél alacsonyabbra állítja.

#### **Hűtés/szárítás üzemmód során:**

Állítsa a termosztátot a pillanatnyi szobahőmérsékletnél alacsonyabbra. A hűtés és szárítás üzemmód nem kezd el működni, ha a termosztátot a tényleges szobahőmérsékletnél magasabbra állította (hűtés üzemmódban csak a ventilátor kezd működni).

#### **Ventilátor üzemmód során**

A berendezés nem használható a szoba hűtésére és fűtésére.

# AZ IDŐZÍTÉS MŰKÖDÉSE

Mielőtt az időzítő funkciót használná, ellenőrizze, hogy a távvezérlőn be van-e állítva a pontos idő (ld. 4. oldal).

## A bekapcsolási vagy kikapcsolási időzítés beállítása

- 1 Nyomja meg a START/STOP gombot.**  
(Ha a berendezés már üzemel, menjen tovább a 2. lépésre).  
A beltéri egység működésjelző lámpája (zöld) világítani kezd.
- 2 Nyomja meg a TIMER MODE gombot, és válassza ki a kikapcsolási időzítést (OFF), vagy bekapcsolási időzítést (ON).**  
Amikor a gombot nyomogatja, az időzítő funkció a következő sorrendben vált át:

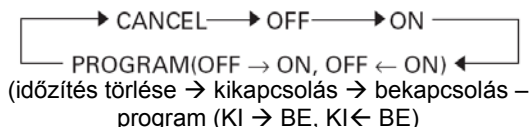

A beltéri egység időzítésjelző lámpája (narancs színű) világítani kezd.

- 3 Az időbeállító gombok használata a kívánt kikapcsolási vagy bekapcsolási idő beállítására**  
Olyankor állítsa be az időt, amikor az időkijelző villog (a villogás kb. 5 másodpercig tart).  
**+** gomb: Ha ezt nyomja meg, előre léptetheti az időt.  
**-** gomb: Ha ezt nyomja meg, visszafelé léptetheti az időt.  
Kb. 5 másodperccel később a teljes kijelző újra eredeti állapotában jelenik meg.

**Az időzítés törlése**  
Használja a TIMER MODE gombot a CANCEL (az időzítés törlése) kiválasztására. A légkondicionáló normál üzembe tér vissza.

**Az időzítési beállítások megváltoztatása**

Hajtsa végre a 2. és 3. lépést  
**A légkondicionáló működésének leállítása a időzítési funkció működése közben**  
Nyomja meg a START/STOP gombot.

**A működési feltételek megváltoztatása**

Amennyiben meg kívánja változtatni a működési feltételeket (üzemmód, ventilátor fordulatszám, termosztát beállítás), de már beállította a időzítést, várjon addig, amíg a teljes kijelző ismét helyreáll, utána nyomja meg a megfelelő gombokat, melyekkel meg tudja változtatni a kívánt működési feltételeket.

## A programozott időzítés használata

- 1 Nyomja meg a START/STOP gombot.**  
(Ha a berendezés már üzemel, menjen tovább a 2. lépésre).  
A beltéri egység működésjelző lámpája (zöld) világítani kezd.
- 2 Állítsa be a késleltetett kikapcsolás és késleltetett bekapcsolás kívánt időpontját.**  
A beállítás módját olvassa el „A bekapcsolási vagy kikapcsolási időzítés beállítása” c. fejezet részben.  
Kb. 3 másodperccel később a teljes kijelző újra eredeti állapotában jelenik meg.  
A beltéri egység időzítésjelző (narancs) lámpája világítani kezd.
- 3 Nyomja meg a TIMER MODE gombot, és válassza ki vele a programozott időzítés üzemmódot (OFF → ON, vagy OFF ← ON jelenik meg)**  
A kijelző váltakozva mutatja az OFF és ON feliratot és a hozzá beállított időket, utána átvált, és megmutatja az elsőként bekövetkező művelet időpontját.
  - A programidőzítés működésbe lép. (Amennyiben első működési időpontként a bekapcsolási időzítést választották ki, akkor a berendezés mostantól kezdve leáll).Kb. 5 másodperccel később a teljes kijelző újra eredeti állapotában jelenik meg.

**Az időzítés törlését, módosítását ill. a működési feltételek megváltoztatását lásd „A bekapcsolási vagy kikapcsolási időzítés beállítása” fejezetnél.**

## Néhány szó a programozott időzítés működéséről

- A programozott időzítés lehetővé teszi, hogy egyetlen művelet sorrendbe vonják össze az időzített kikapcsolást és az időzített bekapcsolási műveletet. A művelet sorrend egyetlen átmenetet tartalmazhat vagy egy kikapcsolást majd bekapcsolást, vagy fordítva először bekapcsolást majd kikapcsolást, mindezt 24 órás időszakon belül.
- Az elsőként működésbe lépő időzítési funkció az lesz, amely a pillanatnyi pontos időhöz közelebb áll. A működés sorrendjét a távvezérlő kijelzőjén jelzi a nyíl (OFF → ON vagy OFF ← ON)
- A programozott időzítés használatára példa lehet, amikor automatikusan kívánják leállítani a légkondicionálót (kikapcsolási időzítés), miután aludni tértek, utána pedig el akarják indítani (bekapcsolási időzítés) automatikusan hajnalban, a felkelés előtt.



## AZ ELALVÁSI IDŐZÍTÉS MŰKÖDÉSE (Éjszakai üzemmód)

A többi időzítési funkciótól eltérően az elalvási időzítéssel azon időszak hosszát lehet beállítani, amely eltelte után a légkondicionáló működése leáll.

### Az elalvási időzítés használata

#### A légkondicionáló működő vagy kikapcsolt állapotában nyomja meg az elalvás (SLEEP) gombot.

A beltéri egység működésjelző lámpája (zöld), és a időzítés-jelző lámpa (narancs) világítani kezd.

Állítsa be a kívánt kikapcsolási időtartamot az időbeállító gombokkal.

Addig állítsa be az időpontot, amíg a időzítés üzemmód kijelzője villog. (Ez a villogás kb. 5 másodpercig tart).

**+** gomb: Előre lépteti az időt.

**-** gomb: Hátra lépteti az időt

Kb. 5 másodperc elteltével a teljes korábbi kijelző újra megjelenik.

#### Az elalvási időzítés törlése

Használja a TIMER MODE gombot a CANCEL (az időzítés törlése) kiválasztására. A légkondicionáló normál üzembe tér vissza.

#### A légkondicionáló leállítása időzítés működése közben

Nyomja meg a START/STOP gombot.

### Néhány szó az elalvási időzítésről

Annak megelőzésére, hogy ne legyen túl meleg vagy túl hideg alvás közben, az elalvási időzítés funkciója automatikusan módosítja a termosztát beállítását, a beállított időponttal összhangban. Amikor a beállított idő eltelt, a légkondicionáló teljesen leáll.

#### Fűtés közben

Mikor az elalvási időzítés be van kapcsolva, a termosztát beállítása 30 percnél automatikusan 1°C-ot csökken. Amikor a termosztát beállítása összesen 4°C-t csökken, akkor ez a beállítás mindaddig így marad, míg a beállított időpontot el nem érte, ekkor a légkondicionáló automatikusan kikapcsol.

Elalvási időzítés beállítása:

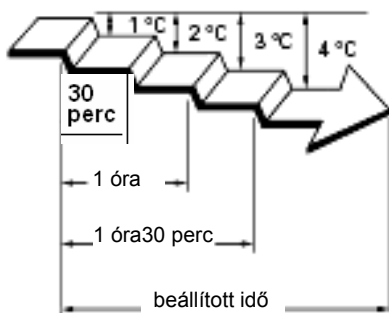

#### Hűtés/szárítás üzemmódban

Amikor az elalvási időzítés be van kapcsolva, a termosztát beállítása automatikusan 1°C-kal nő 60 percnél. Mikor a termosztát beállítása összesen 2°C-t feljebb lép, akkor ez a beállítás mindaddig fennmarad, míg a beállított időpont be nem következik, ekkor a légkondicionáló automatikusan kikapcsol.

Az elalvási időzítés beállítása:

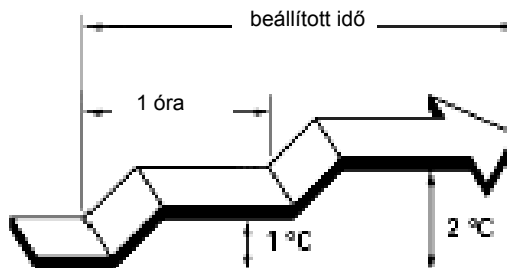

## SZŰRŐ TISZTÍTÁSI IGÉNY JELZÉSÉNEK TÖRLÉSE

Egyes beltéri egységek automatikusan jelzik, ha a levegőszűrő tisztítása esedékes.

A szűrő megtisztítása után a jelzés az alábbi módon törölhető:

**Nyomja meg a FILTER RESET gombot.**

## A LEVEGŐBEFÚVÁS IRÁNYÁNAK ÁLLÍTÁSA

A légáramlás függőleges irányban a távvezérlő SET gombjaival állítható.

### Függőleges légáramlási irány állítása

Indítsa el a légkondicionálót.

Nyomja meg a függőleges légáramlási irány állításának gombját (  SET).

Minden egyes nyomásra változik a légbefúvás iránya az alábbi ábra szerint:

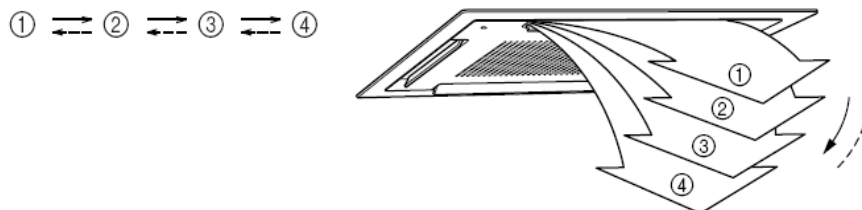

- Javasolt beállítási pozíciók:  
Hűtési üzemben: 1-2-3-4  
Párátlanító üzemmódban: 1-2-3-4  
Fűtési üzemben: 2-3-4
- Induláskor a légterelő automatikusan beáll a kiválasztott üzemmódnak megfelelően:  
Hűtés és párátlanítás közben 1-es pozíció  
Fűtéskor 4-es pozíció
- Automatikus üzemmódban az indítást követően 1 percig a légáramlás vízszintes lesz ①; a levegő áramlási irányát ilyenkor nem lehet állítani.
- Hűtés/szárítás üzemmódban ne állítsa hosszú ideig lefelé a függőleges irányú légterelő lapátokat, mivel a kifúvó nyílás közelében nedvesség keletkezhet, és víz csepeghet ki a légkondicionálóból.
- Amikor olyan helyiségben használja, ahol csecsemők, gyermekek, beteg vagy idős személyek tartózkodnak, a légáramlás irányát és a szoba hőmérsékletét gondosan meg kell fontolni a beállításkor.

### VIGYÁZAT!

A kifúvó nyílásba se az ujját, se tárgyakat ne dugjon be, mert a belső ventilátor nagy fordulatszámmal forog, és sérülést okozhat. Mindig a távvezérlő légáramlás irányának gombját használja a légterelés függőleges irányának beállítására. Ha kézzel próbálja elmozdítani, ez üzemzavarhoz vezet; ilyenkor állítsa le a légkondicionálót, majd indítsa újra. A zsuzatnak ismét helyesen kell működnie.

### A vízszintes légáramlási irány beállítása

Ez a funkció nem érhető el ezen a berendezésen.

## AUTOMATA LÉGTERELÉS (SWING) ÜZEMMÓD

Indítsa el a légkondicionálót, mielőtt ezt a műveletet végrehajtja.

### Az automata légterelés bekapcsolása

Nyomja meg az automata légterelés (SWING) gombját.

Minden egyes megnyomásra az alábbiak szerint változik az automatikus légterelési mód:

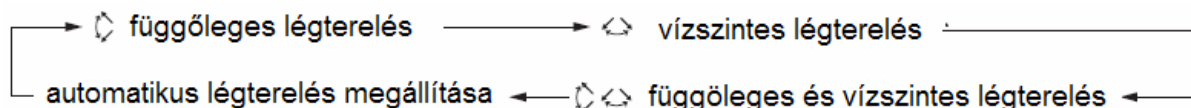

Ennél a berendezésnél csak a függőleges légterelési funkció érhető el!

### Az automata légterelés leállítása

A SWING gombbal válassza ki a légterelés megállítást.

### Néhány szó az automata légterelésről

- Az automata légterelés időlegesen leállhat, ha a ventilátor megáll, vagy nagyon alacsony fordulaton működik.
- A légterelési irány ( SET) gombok megnyomásakor leáll az aktuális irányú automata légterelés
- A légterelési tartomány:
  - hűtéskor: 1 -4
  - fűtéskor: 2-4

## GAZDASÁGOS ÜZEMMÓD (ECONOMY)

Kapcsolja be a légkondicionáló berendezést.

**Nyomja meg az ECONOMY gombot**, ekkor a távirányítón megjelenik az ECO felirat, és a légkondicionáló gazdaságos üzemmódban fog működni.

Az üzemmód lekapcsolásához nyomja meg ismét az **ECONOMY** gombot.

### Néhány szó a gazdaságos üzemmódról:

- A gazdaságos üzemmód esetén a teljesítmény kb. 70%-a a maximális teljesítménynek.
- Gazdaságos üzem esetén hűtéskor a párátlanító teljesítmény megnövekszik.
- A beállított hőmérséklet automatikusan változik a gazdaságosabb működésnek megfelelően.
- AUTO üzemmódban a berendezés nem áll gazdaságos üzemmódra akkor sem ha az ECONOMY gombot megnyomjuk.

## KÉZI MŰKÖDTETÉS

.Amennyiben elveszett a távvezérlő vagy más módon működésképtelenné vált, a berendezést a MANUAL. AUTO gomb segítségével is működtethetjük.

A berendezés működtetéséhez nyomja meg a MANUAL AUTO gombot

Ha le akarja állítani a működését, ismételten nyomja meg a MANUAL AUTO gombot.

- A légkondicionálót a MANUAL AUTO gombbal működtetve, az úgy fog működni, mint mikor a távvezérlőn az "AUTO" üzemmódot választja.
- A ventilátor kiválasztott sebessége AUTO, a termosztát beállítása pedig 24°C lesz.
- Multi berendezés esetén a berendezés a már bekapcsolt beltéri egységek üzemmódja szerint fog működni

### VIGYÁZAT!

Nedves kézzel vagy hegyes tárggyal ne nyomja meg a MANUAL AUTO gombot, különben áramütés érheti, vagy üzemzavar következhet be.

# TISZTÍTÁS ÉS ÁPOLÁS

## ⚠ FIGYELEM

- Tisztítás előtt állítsa le a készüléket és kapcsolja le az elektromos főkapcsolót vagy kismegszakítót
- A készülék belsejében nagysebességű ventilátor működik, mely balesetveszélyes.

### A beltéri egység és a távirányító tisztítása

Száraz ronggyal töröljük le a beltéri egységet és a távvezérlőt. Ha a beltéri egység nagyon szennyezett, akkor hideg vízzel nedvesített ronggyal töröljük át. A távvezérlő egységet soha ne töröljük le nedves ronggyal. A berendezés tisztításához tilos vegyi anyaggal kezelt törölkendőt használni.

A tisztításhoz tilos benzint, oldószereket, súrolóport, illetve hasonló szereket használni. Ezek hatására a műanyag felület megrepedhet, deformálódhat.

### A légszűrő tisztítása

Amikor a (FILTER) szűrőtisztítási igényt jelző lámpa villog, akkor végezze el az alábbiakat:

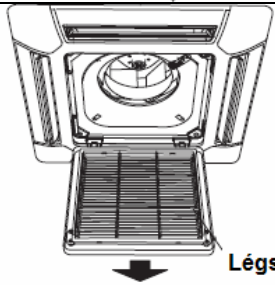
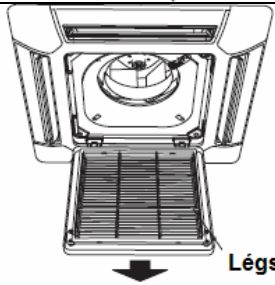
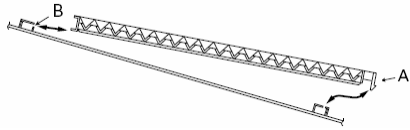
<b>1. Nyomja befelé a kétoldalt található gombot.</b>	
<b>2. Nyissa le a beszívórácsot.</b>	
<b>3. Húzza ki a szűrőt</b> <b>4. Tisztítsa meg a szűrőt.</b> Távolítsa el a port a légszűrőből porszívóval, vagy mosással. Mosás után alaposan szárítsa meg árnyékos helyen, mielőtt visszahelyezi.	
<b>4. Rakja vissza a légszűrőt a beszívó rácsba.</b> Ügyeljen arra, hogy az A és B rögzítők a helyükre kerüljenek.	
<b>5. Zárja be a beszívó rácsot.</b>	
<b>6. Kapcsolja be a berendezést és törölje a szűrőtisztítási igény kijelzését a távirányító FILTER RESET gombjának megnyomásával.</b>	

### MEGJEGYZÉSEK

- Mikor a berendezést tisztítja, ne használjon 40°C-nál melegebb vizet, ne használjon karcoló tisztítószerkeket vagy illékony anyagot, pl. benzint vagy hígítót.
- Ne kerüljön a készülék belsejébe víz.
- Ne kerüljön a berendezésre folyékony rovarirtó szer vagy hajlakk.
- Normál működés esetén a légszűrőket kb. kéthetente tisztítani kell.
- Amikor egy hónapra vagy hosszabb időre kikapcsolja a berendezést, előtte járassa ventilátor üzemmódban kb. fél napig, hogy belső részei alaposan kiszáradhassanak. Amikor hosszabb ideig használja, a berendezésben por gyűlhet össze, ami rontja a teljesítményt. Azt ajánljuk, hogy a berendezést rendszeresen ellenőriztesse, saját tisztítási és ápolási műveletein kívül is szakemberrel.
- További információkért kérjen tanácsot a meghatalmazott szervizszemélyzettől.

**A kültéri egység tisztítását és karbantartását minimum évente 2 alkalommal szakszerviznek kell elvégeznie!**

## A TÁVIRÁNYÍTÓ INFRA JELKÓDJÁNAK BEÁLLÍTÁSA

Ha egy helyiségben kettő vagy több légkondicionáló van felszerelve, és a távvezérlő egy olyan légkondicionálót is működtet, melyet Ön nem kíván átállítani, változtassa meg a távvezérlő jelkódját azért, hogy csak arra a légkondicionálóra legyen hatással, melyet Ön be kíván állítani (négyféle lehetőségből választhat).

Több légkondicionáló közül csak egyet működtet

Amennyiben egy helyiségben két vagy több légkondicionáló van felszerelve, kérjük, lépjen kapcsolatba kiskereskedőjével, hogy beállítsa a légkondicionáló egyéni jelkódjait.

### A jelkód megváltoztatása

A következő lépésekkel tudja kiválasztani a távvezérlő egység jelkódját. Megjegyezzük, hogy a légkondicionáló beltéri egysége nem képes jelkód fogadására, ha előzőleg nem állították be arra a jelkódra.

- 1 Addig nyomja a START/STOP gombot, amíg a távvezérlő kijelzőjén meg nem jelenik az óra.
- 2 Most nyomja meg a MODE gombot legalább 5 másodpercig, hogy kiíródjon az aktuális jelkód. (Kezdetben **A**)
- 3 Nyomja meg a  $\oplus$  /  $\ominus$  gombokat, és válassza ki a kívánt jelkódot **A-b-c-d** közül. A távirányító jelkódjának meg kell egyeznie a légkondicionáló beállított jelkódjával.
- 4 Ismételten nyomja meg a MODE gombot, hogy visszatérjen az óra képe. A jelkódot ezzel megváltoztatta.

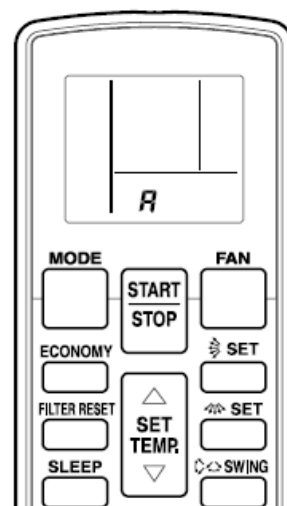

Ha a jelkód megjelenését követő 30 másodpercen belül semmilyen gombot nem nyomnak meg, a rendszer visszatér az eredeti órakijelzésre. Ebben az esetben a műveletet ismét az 1. lépéstől kell elkezdeni.

A légkondicionáló jelkódja gyárilag A-ra van állítva. Lépjen érintkezésbe a szervizzel, ha meg akarja változtatni a jelkódot.

A távvezérlő egység visszaáll az A jelkódra, amikor cserélik a távvezérlő elemeit. Amennyiben nem az A jelkódot használta, a telepítés után vissza kell állítani a jelkódot. Ha nem ismeri a légkondicionáló jelkód-beállítását, próbálgassa végig az **A-b-c-d** jelkódok mindegyikét, amíg meg nem találja azt, amellyel légkondicionálja működik.

# TANÁCSOK AZ ÜZEMELTETÉSHEZ

## Működés és teljesítmény

### Fűtési teljesítmény

- Ez a légkondicionáló a hőszivattyú elvén működik, hőt nyel el a kültéri levegőből, és ezt a hőt továbbítja a belső térbe. Ennek az a következménye, hogy a működési teljesítmény csökken, ha a kültéri levegő hőmérséklete csökken. Ha úgy érzi, hogy nem kap elegendő fűtési teljesítményt, azt ajánljuk, hogy a légkondicionálót valamilyen másfajta fűtőberendezéssel együtt használja.
- A hőszivattyús légkondicionáló úgy melegíti fel az egész szobát, hogy keringeti benne a levegőt. Emiatt némi időre van szükség a légkondicionáló elindítása után, hogy az egész szobában meleg legyen.

### Amikor a beltéri és kültéri hőmérséklet is magas

Ha mind a beltéri, mind a kültéri hőmérséklet magas, fűtési üzemmódban, a kültéri egység ventilátora időnként leállhat.

### Mikroszámítógépes vezérlésű automatikus leolvasztás

Amikor a kültéri levegő hőmérséklete alacsony és páratartalma magas, és fűtési üzemmódot használnak, zúzmara képződhet a kültéri egységben, mely csökkentheti a működési teljesítményt. Az ilyen fajta teljesítménycsökkenés megakadályozása érdekében a berendezés rendelkezik egy mikroszámítógép vezérlésű automatikus leolvasztási funkcióval. Amennyiben kialakul a zúzmara, a légkondicionáló átmenetileg leáll, és a leolvasztó kör rövid ideig (kb. 4-15 perc) működni kezd.

Automatikus leolvasztás közben a működésjelző (zöld) lámpa villog.

### Melegindítás fűtésben

Fűtési üzem kezdetekor a beltéri ventilátor sebessége átmenetileg igen alacsony vagy le is áll, amíg a hőcserélő és a belső alkatrészek fel nem melegednek megfelelő hőmérsékletre. Ezzel elkerülhető a huzathatás.

### Hűtés alacsony külső hőmérsékletnél

Amikor a külső hőmérséklet alacsony, a kültéri egység ventilátora alacsony fokozatra kapcsol, vagy leállhat egy ventilátora.

## AUTO ventilátor fokozat

- Fűtési üzemben: ha a kifűjt levegő hőmérséklete alacsony, a ventilátor nagyon kis fordulatszámon működik.
- Hűtési üzemben: amikor a szobahőmérséklet közel van a beállított hőmérsékletértékhez, akkor a ventilátor alacsony fokozatra kapcsol
- Ventilátor üzemben: a ventilátor alacsony fokozaton működik.

## AUTO üzemmód

### AUTO üzemmód Hőszivattyús modellnél (AUTOMATIKUS ÁTKAPCSOLÁS)

- Amikor az AUTO üzemmódot választja hűtő/fűtő modellnél, a légkondicionáló a szobahőmérséklet és a beállított hőmérséklet viszonyától függően kiválasztja a megfelelő üzemmódot (hűtés vagy fűtés). Amikor bekapcsolja az AUTO üzemmódot, a ventilátor kb. 1 percig igen alacsony fordulatszámon üzemel, ez idő alatt a berendezés beméri a szoba hőmérsékletét, és kiválasztja a megfelelő üzemmódot.

Amennyiben a szobahőmérséklet 2°C-al magasabb mint a beállított hőmérséklet, akkor Hűtő vagy Párátlanító üzemmódban fog indulni a berendezés

Amennyiben a szobahőmérséklet és a beállított hőmérséklet közti eltérés kisebb 2°C-nál, akkor a berendezés Figyelő (Monitor) üzemmódban fog működni.

Amennyiben a szobahőmérséklet 2°C-al alacsonyabb mint a beállított hőmérséklet, akkor Fűtő üzemmódban fog indulni a berendezés

Mikor a légkondicionáló a termosztáton beállított értékhez közeli hőmérsékletre hozta fel a szoba hőmérsékletét, elkezdődik a figyelő (MONITOR) üzemmód. A figyelő üzemmódban a ventilátor igen kis fordulatszámmal működik. Amennyiben a szoba hőmérséklete ezt követően megváltozik, a légkondicionáló ismét a megfelelő üzemmódot választja ki (fűtés vagy hűtés) azért, hogy a szoba hőmérsékletét a termosztáton beállított értékre hozza. (A figyelő üzemmód tartománya: termosztáton beállított hőmérséklet  $\pm 2^\circ\text{C}$ ).

- Ha a berendezés által automatikusan kiválasztott üzemmód nem az, amit Ön kíván, válassza valamelyik egyéb üzemmódot: (hűtés, fűtés, szárítás, ventilátor)

## Néhány szó az üzemmódookról

### Fűtő üzemmód:

- A szoba felmelegítésére használatos.
- Amikor fűtés üzemmódot választanak ki, a légkondicionáló kb. 3-5 percig igen alacsony fordulatszámom működik, ezt követően átkapcsol a kiválasztott ventilátor-sebességre. Ez azért van, hogy elkerüljük a huzathatást, ami a beltéri egység felmelegedése előtt jelentkezne.
- Amikor a szoba hőmérséklete igen alacsony, deresedés alakulhat ki a kültéri egységen, ami a fűtés teljesítményét csökkenti. A deresedés eltávolítása érdekében a berendezés automatikusan és időről időre leolvasztási ciklusba kezd. Automatikus leolvasztás során a zöld színű működésjelző lámpa villog, és a fűtési művelet megszakad.

### Hűtő üzemmód:

- Ez használatos a szoba lehűtésére.

### Szárítás (Párátlanító üzemmód):

- Ez használatos arra, hogy kíméletesen hűtse, és közben páramentesítse a szobát.
- Szárítás üzemmód alatt nem lehet fűteni.
- Szárítás üzemmód esetén a berendezés igen alacsony fordulatszámom működik. A párátlanítás hatékonysága érdekében a beltéri egység ventilátora időről időre le is állhat ill. működhet nagyon alacsony fordulatszámom.
- Szárítás üzemmódot bekapcsolva a ventilátor fordulatszáma manuálisan nem változtatható meg.

### Ventilátor üzemmód:

- Ez használatos arra, hogy keringesse a szoba levegőjét.

### Fűtés üzemmód során:

Állítsa a termosztátot olyan hőmérsékletre, mely a pillanatnyi szobahőmérsékletnél magasabb. A fűtés üzemmód nem lép működésbe, ha a termosztátot a tényleges szobahőmérsékletnél alacsonyabba állítja.

### Hűtés/szárítás üzemmód során:

Állítsa a termosztátot a pillanatnyi szobahőmérsékletnél alacsonyabba. A hűtés és szárítás üzemmód nem kezd el működni, ha a termosztátot a tényleges szobahőmérsékletnél magasabba állította (hűtés üzemmódban csak a ventilátor kezd működni).

### Ventilátor üzemmód során

A berendezés nem használható a szoba hűtésére és fűtésére.

## Automatikus újraindítás

### Hálózatkimaradáskor

- Amennyiben a légkondicionáló tápfeszültségét hálózatkimaradás szakítaná meg, a berendezés automatikusan az előzőleg kiválasztott üzemmódban fog újraindulni, amikor a feszültség helyreáll.
- Amennyiben hálózatkimaradás következne be időzítési funkció működése közben, akkor a késleltetés számlálója alapállásba áll, és a berendezés az új késleltetési beállítással kezd el a működést (vagy áll le). Ebben az esetben a késleltetés jelzőlámpája (narancs) villogni kezd
- Ha egyéb elektromos háztartási eszközöket (villanyborotva stb.), vagy pedig vezeték nélküli rádióadót használnak a közelben, ennek hatására üzemmódzavar keletkezhet a légkondicionálónál. Ilyenkor rövid időre ki kell kapcsolni a hálózati feszültséget, ismét be kell kapcsolni, majd a távvezérlő egységgel kell folytatni a berendezés működtetését.

## Multi kültéri egységgel való összekapcsolás esetén

AZ AUYF 09-12-14-18LAL beltéri egységek hozzákapcsolhatók multi típusú kültéri egységekhez is. A multi típusú légkondicionáló azt teszi lehetővé, hogy több helyen működtessünk beltéri egységet. A beltéri egységek működtethetők egyidejűleg is, saját beállításuknak megfelelően.

### Több beltéri egység egyidejű használata

- Amikor multi típusú légkondicionálót használ, több beltéri egység egyidejűleg működtethető, de amikor két vagy több beltéri egység ugyanazon csoportban működik egyidejűleg, a hűtés és fűtés hatékonysága alacsonyabb lesz, mint amikor egyetlen beltéri egységet használ önmagában. Ennek megfelelően, ha egyidejű hűtésre egynél több beltéri egységet kíván használni, akkor használatukat éjszakára és egyéb olyan időpontokra kell koncentrálni, amikor kevesebb kimenő teljesítményre van szükség. Hasonló módon, amikor egyidejűleg több egységet használnak fűtésre, akkor számolni kell a kisebb teljesítménnyel.

- Inverteres multi berendezés esetén a beltéri egységek nem működtethetők egyszerre az alábbi különböző üzemmódokban:
  - Fűtés üzemmód és hűtés üzemmód (vagy szárítás üzemmód)
  - Fűtés üzemmód és ventilátor üzemmód
 Amennyiben a beltéri egységnek olyan parancsot ad, melyet az nem tud végrehajtani, akkor a működésjelző (zöld) lámpa villogni kezd a beltéri egységen (1 másodpercig be-, egy másodpercig kikapcsol), és a berendezés készenléti üzemmódba áll.
- Inverteres multi berendezés az alábbi különböző üzemmódokban működhet egyszerre:
  - Hűtés üzemmód és szárítás üzemmód
  - Hűtés üzemmód és ventilátor üzemmód
  - Szárítás üzemmód és ventilátor üzemmód
- A kültéri egység üzemmódját (fűtés mód vagy hűtés (szárítás) üzemmód) az elsőként működésbe lépett beltéri egység üzemmódja fogja meghatározni. Amennyiben a beltéri egységet ventilátor üzemmódban indították, akkor a kültéri egység üzemmódja nem lesz meghatározva.
 

Például, ha az A beltéri egységet ventilátor üzemmódban indították el, és a B beltéri egységet pedig fűtés üzemmódban, akkor az A beltéri egység ideiglenesen ventilátor üzemmódban kezd működni, de amikor a B beltéri egység elindította a fűtés üzemmódot, akkor az A beltéri egység működésjelző zöld lámpája villogni kezd (1 másodpercig), és készenléti üzemmódba áll vissza. A B beltéri egység továbbra is működik fűtés üzemmódban.

## MEGENGEDETT MŰKÖDÉSI HŐMÉRSÉKLET HATÁROK

	Hűtési üzemmód	Fűtési üzemmód	Párátlanító üzemmód
Külső hőmérséklet a csatlakoztatott kültéri egységtől függően:	nono: -10 - +46°C  multi: AOY18_24_30LMA.. 0 - +46°C  multi: AOYA18_24LAT3 -10 - +46°C	mono: -15 - +24°C  multi: AOY18_24_30LMA.. -10 - +24°C  multi: AOYA18_24LAT3 -15 - +24°C	mono: -10 - +46°C  multi: AOY18_24_30LMA.. 0 - +46°C  multi: AOYA18_24LAT3 -10 - +46°C
Belső hőmérséklet	+18 - +32°C	max +30°C	+18 - +32°C

- Amennyiben a légkondicionálót a fent felsoroltaknál magasabb hőmérsékletre használják, a beépített védőáramkör kikapcsolhatja a működését a belső körök tönkremenetelének megakadályozása érdekében. Hűtés és szárítás üzemmódban pedig, ha a berendezést a fent felsoroltaknál alacsonyabb hőmérsékleten használják, a hőcserélő lefagyhat, mely a készülék tönkremenetelét is okozhatja..
- Ha a berendezést magas páratartalom mellett hosszabb ideig használja, lecsapódás alakulhat ki a beltéri egység felületén, és a víz az alatta levő tárgyakra csepeghet. (Magas páratartalomnak számít a 80%-os vagy előltti érték).
- Ne használja ezt a berendezést más célra, csak hűtésre, fűtésre, páramentesítésre, vagy a szobai levegő keringetésére normál lakásokban.



## HIBAKERESÉS

Mielőtt a szervizt kihívna, végezze el a következő ellenőrzéseket:

	Tünet	Ok és teendő
NORMÁL MŰKÖDÉS	Nem működik azonnal	<ul style="list-style-type: none"> <li>Ha a berendezést leállítják, majd azonnal újraindítják, akkor kb. 3 percig nem indul el a kompresszor, megakadályozva ezzel kompresszor tönkremenetelét ill. a biztosíték kiolvadását.</li> <li>Ha a kisautomatákat kapcsolják ki, majd be, a védőáramkör ekkor is megakadályozza hogy 3 percen belül újrainduljon a kompresszor..</li> </ul>
	Zaj hallható	<ul style="list-style-type: none"> <li>Üzem közben és közvetlenül a berendezés leállítása után a légkondicionáló csövezésében folyadékáramlás zaja hallható. Ez különösen 2-3 perccel az indítási művelet után hallható jól (a hűtőközeg áramlásának hangja).</li> <li>Üzem közben halk, kattogó hang hallható. Ez az előlap hőtágulása, illetve összehúzódása miatt jön létre.</li> <li>Fűtés üzem közben esetenként sziszegő hang hallható. Ezt az automatikus leolvasztási művelet hozza létre.</li> </ul>
	Szagok	<ul style="list-style-type: none"> <li>A beltéri egység szagokat bocsáthat ki. Ezek a szagok a szoba szaganyagából (bútorok, dohányfüst) származnak, melyeket beszívott a légkondicionáló.</li> </ul>
	Gőz vagy pára keletkezik	<ul style="list-style-type: none"> <li>Hűtési vagy szárítási üzem közben a beltéri egységből pára szállhat fel. Ez abból adódik, hogy a légkondicionálóból származó levegő hirtelen hűti le a szoba levegőjét, ami lecsapódással és páráképződéssel jár.</li> <li>Fűtési üzem közben a kültéri egységek ventilátora leállhat, és gőz szállhat fel a berendezésből. Ez az automatikus leolvasztási művelet eredménye</li> </ul>
	A légáramlás gyenge vagy leáll	<ul style="list-style-type: none"> <li>Amikor a fűtési művelet elindul, a beltéri egység ventilátora ideiglenesen leállhat, időt hagyva a belső alkatrészeknek a felmelegedésre, megakadályozva a huzathatást.</li> <li>Fűtési üzem közben – amennyiben a szoba hőmérséklete a beállított hőmérséklet fölé nő, a kültéri egység leáll, és a beltéri egység ventilátora nagyon alacsony fordulatra kapcsol. Ha tovább akarja melegíteni a szobát, állítsa magasabbra a hőmérsékletet.</li> <li>Fűtési üzem közben a berendezés átmenetileg leáll (2-16 perc között), amikor az automatikus leolvasztás működni kezd. Az automatikus leolvasztási művelet során a működésjelző lámpa villog.</li> <li>Szárítási üzemben a ventilátor időközönként igen alacsony fordulatszámon üzemel, ill. akkor amikor a berendezés beméri a szoba hőmérsékletét.</li> <li>AUTO üzemmódban a hőmérséklet bemérésekor (monitor) a ventilátor igen kis fordulatszámmal forog.</li> </ul>
	Víz lép ki a kültéri egységből	<ul style="list-style-type: none"> <li>Fűtési üzem közben a kültéri egységből víz léphet ki az automatikus leolvasztási művelet következtében.</li> </ul>
	A FILTER kijelző villog	<ul style="list-style-type: none"> <li>Tisztítsa meg a szűrőt és törölje a szűrőtisztítási igény kijelzését a távirányító FILTER RESET gombjával.</li> </ul>
ELLEN-ŐRIZZE MÉG EGYSZER	A berendezés egyáltalán nem üzemel	<ul style="list-style-type: none"> <li>Volt-e hálózat-kimaradás?</li> <li>Kiolvadott-e valamelyik biztosító, vagy működésbe lépett-e a kismegszakító?</li> <li>Nincs-e kikapcsolt állapotban a hálózati főkapcsoló?</li> <li>A késleltetés üzemben van-e?</li> </ul>
	Gyenge hűtési (vagy fűtési) teljesítmény	<ul style="list-style-type: none"> <li>A légszűrő elszennyeződött-e?</li> <li>Nincs-e eltörleszölva a légkondicionáló beszívó rácsa vagy kifúvó nyílása?</li> <li>Nyitva van-e ablak vagy ajtó?</li> <li>Hűtés üzemmód esetén az ablakon át bejut-e napfény a szobába? (Zárja be az ablakot, és húzza be a függönyöket)</li> <li>Hűtés üzemmód esetén van-e fűtőberendezés vagy számítógép a szobában, vagy sokan tartózkodnak-e benn?</li> </ul>

Amennyiben a probléma a fenti vizsgálatok elvégzése után is fennáll, vagy ha égett szagot érez, vagy ha a működésjelző és az időzítés jelző lámpák villognak, akkor azonnal állítsa le a működést, kapcsolja le a kisautomatát, és hívja ki a meghatalmazott szerviz személyzetét.

**FIGYELEM !**

**A készülék karbantartását a Garancia jegyben előírt sűrűségben, de minimum évente kétszer szakszerviznek kell elvégeznie, és a garanciajegyen feltüntetnie!**

**A karbantartás hiánya a garancia megszűnésével jár!**